

Брозе из Винцерхаузена

Сергей Тиссен

Введение

На севере земли Баден Вюртемберг в территориальном округе Людвигсбург находится украшение местного ландшафта- гора Вунненштейн. С вершины этой горы открывается прекрасный вид на близлежащие поселения. Южные склоны прилегающих холмов, аккуратно возделаны рядами виноградника. С давних времен в этих местах люди занимаются виноделием. Каждое поселение отличается своими размерами.



Рис. 1 Окрестности Винцерхаузена с близлежащими населенными пунктами.

В восьмидесятых годах семнадцатого века по заказу Вюртембергского военного совета были изготовлены топографические карты для оценки состояния лесов и поселений, пострадавших в результате Тридцатилетней войны. По этим миниатюрам сегодня можно судить о размерах деревень. Это и большие как Гроссботвар и Ильсфельд. Они насчитывают несколько сотен дворов, имеют свои церкви и управы. Винцерхаузен же представляет собой небольшую деревеньку, но все же имеющая свою церковь. Вокруг них рассеялись маленькие вайлеры, несколько сгруппировавшихся дворов, часто принадлежавшим одной или нескольким семьям. Каждое из поселений имеет свою историю и достопримечательности. История этих деревень, неразрывно связана с историей людей, которые в них проживали. Всех их связывала не только территориальная близость, хозяйственная деятельность, но и родственные связи отдельных людей. На судьбы этих людей повлияли и

исторические события, которые оставили след не только в региональной, но и в европейской истории. Это и Крестьянская война 1524-26 гг., Тридцатилетняя война 1618-48 гг. и нашествие Наполеоновской армии. А также и последствия этих событий, как голод, нищета и эпидемии.

Винцерхаузен впервые как населенный пункт упоминается в 1247 году. Деревня лежит в основании горы Вунненштейн. На этой горе раньше стоял замок с церковью. После смерти местного феодала в 1415 году деревня перешла во владения монастыря Мурргард, а позднее в 1425 г. церкви Оберстенфельд. В 1610 году Винцерхаузен был продан королевству Вюртемберг и подчинялся управлению в Боттвар. Основным занятием местных крестьян было виноделие и земледелие. Также в деревне были свои ремесленники — это кузнецы, сапожники, тележники, бондари и др. Еще в конце XVI века в селе были созданы органы местного самоуправления: совет (Rat) и суд (Gericht), который регулировал небольшие правонарушения против местного порядка. Сохранился один из таких документов от 1593 года, в котором в 88 пунктах урегулирована практически вся сфера деревенской жизни. Так, например, §62 гласит: „В судебный орган должны избираться семь, а в местный совет пять граждан. Причем они должны оставаться при прежних доходах.“ Члены органов местного самоуправления избирались на пожизненный срок. Бургермайстер, в деревенском значении это староста- счетовод, организатор и контролер барщинных работ (Frondienst).

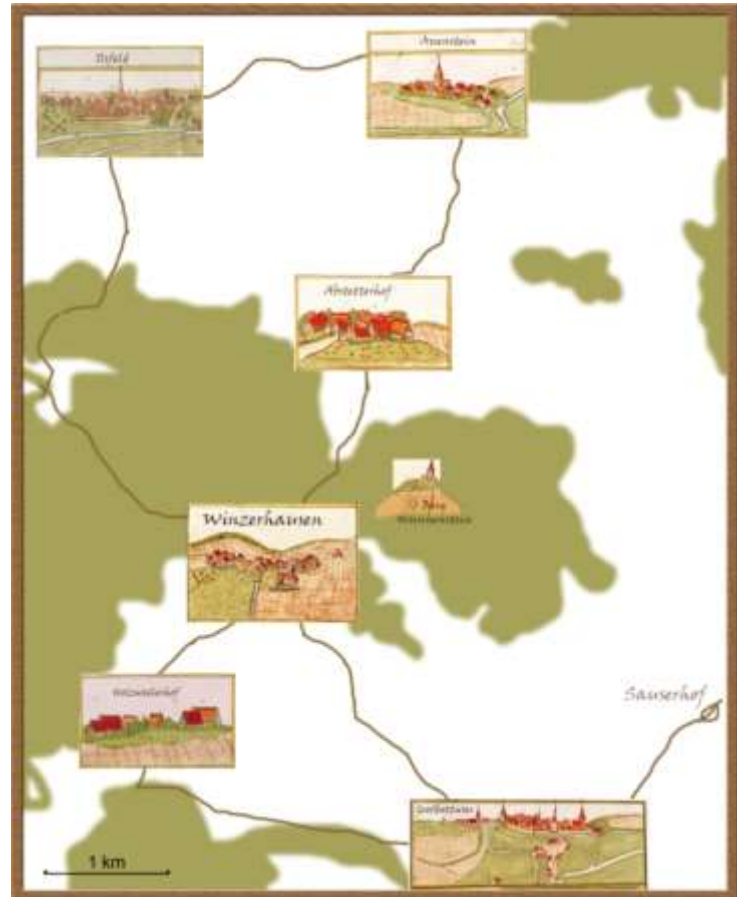
В Винцерхаузене в XVII-XIX веках проживало около 30 родов. Некоторые из них упоминаются еще до начала Тридцатилетней войны 1618-1648 годы. Другие образовались позднее в результате браков местных женщин с мужчинами из близлежащих деревень. Наиболее распространенные фамилии в Винцерхаузене были: Луитле, Штрейхер, Кесс, Шефер, Хауг, Крамер, Вейдлер, Циглер. Также довольно часто встречались в церковных книгах Брозе и Бартенбах. Род Брозе проживал в начале 18 века в Гольцвейлергоф, что в нескольких километрах от Винцерхаузена.

Один из первых найденных представителей этого рода был Бальтазар Брозе. В книге регистраций брака соседней общины Гросботтвар за 1731 год от 17 апреля есть запись о регистрации брака Иоганна Мартина Брози (Johann Martin Brose) из сына Бальтазара Брози.

Записи о рождении детей Якова Брози были зафиксированы в церковных книгах Гроссботтвар, где уточняется, что родители проживают в Гольцвейлергоф. Это Георг *26.12.1697 и Иоганн Конрад *2.04.1701. После 1701 в записях Михаила *18.11.1702 и Анны Софии *9.11.1705 года место жительства уже не указано и можно предположить, что семья переселилась в Гроссботтвар. Подтверждением этого предположения может служить и запись из подушного списка Винцерхаузена за 1753-62 год, где указывается абштетергофский кузнец Брозе переселился из Гроссботтвар: „Johann Conrad Brose, Schmied aufm Abstetterhof von Grossbottwar“³. Дата его рождения указана как апрель 1701года. Сравнивая эти записи о рождении записью из Гроссботтвар можно с уверенностью сказать, что родители Иоганна Брозе из Абштеттерхоф были Яков и Анна Мария Брозе.

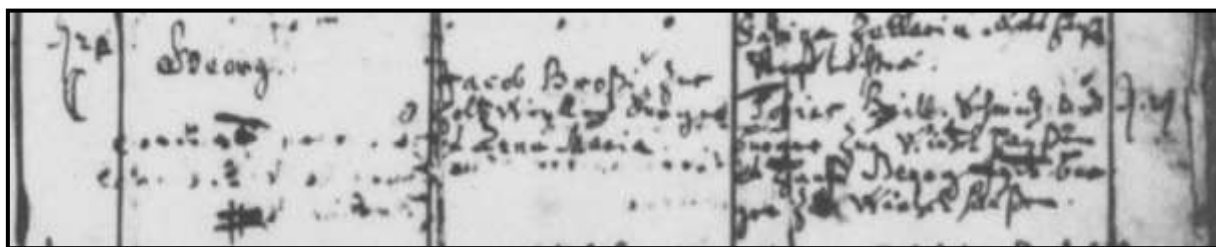

Копия 3 Запись о рождении Георга Брози. Среди крестных Тобиас Броль, кузнец из Винцерхаузена и Ганс

Георг Фрик.

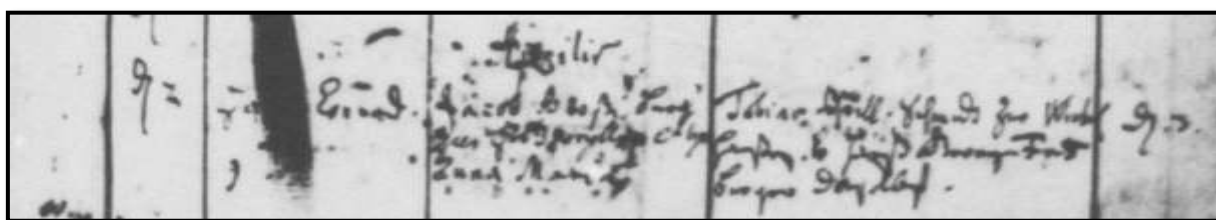

Копия 4 Запись о рождении Ганса Конрада Брози. Среди крестных также Тобиас Броль, кузнец из Винцерхаузена и Ганс Георг Фрик

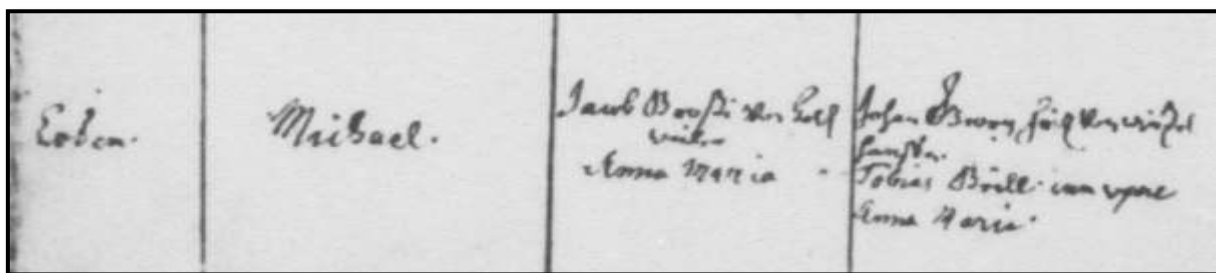

Копия 5 Запись о рождении Михаеля Броси.

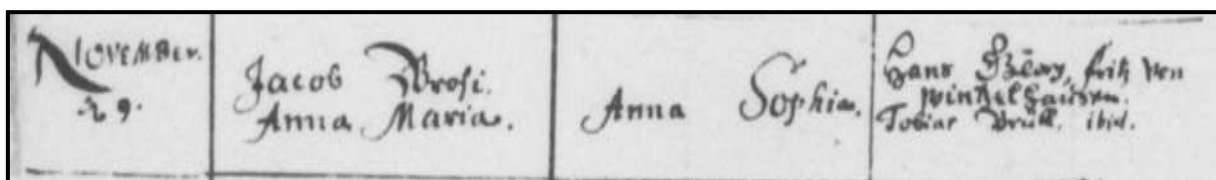

Копия 6 Запись о рождении Анны Софии Броси. Крестные Ганс Георг Фрик и Тобиас Брозль.

К сожалению, на микрофильме после 1708 и до 1720 года записи не возможно прочитать из-за плохого качества фильма.

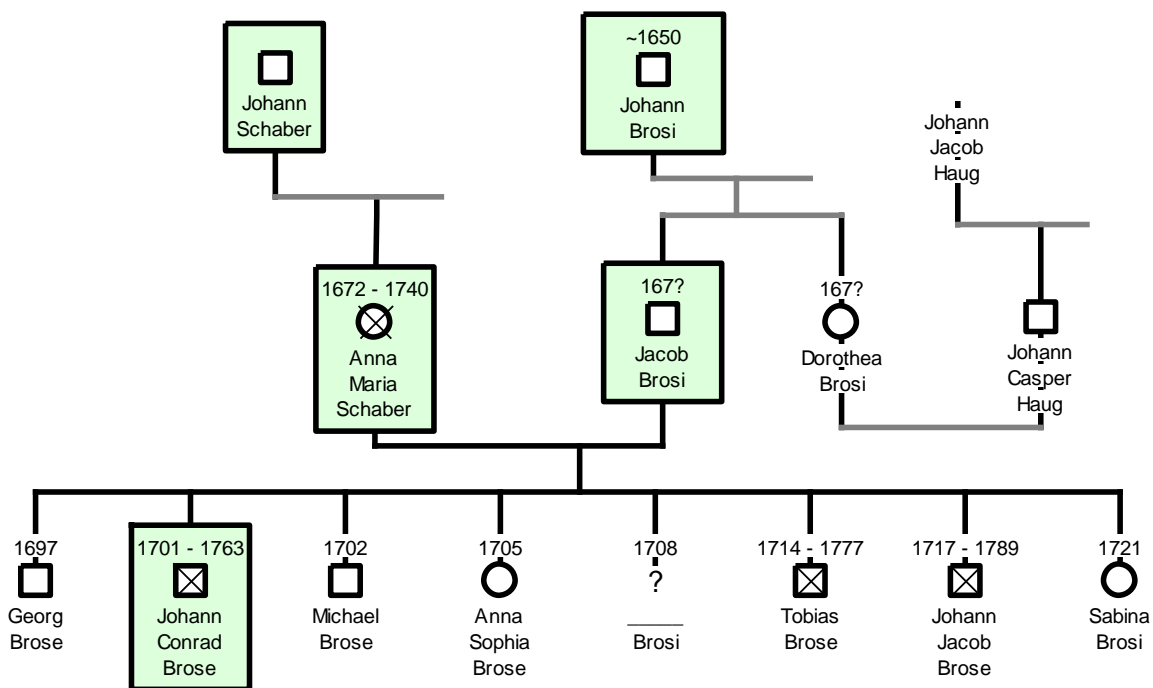

Ветвь 1. Семья Якоба Броси.

У Якоба Броси была еще сестра . Об этом говорит тот факт, что 3 ноября 1696 года в Винцехаузене венчались Иоганн Каспар Хауг с Доротеей Броси, дочери Иоганна Броси.

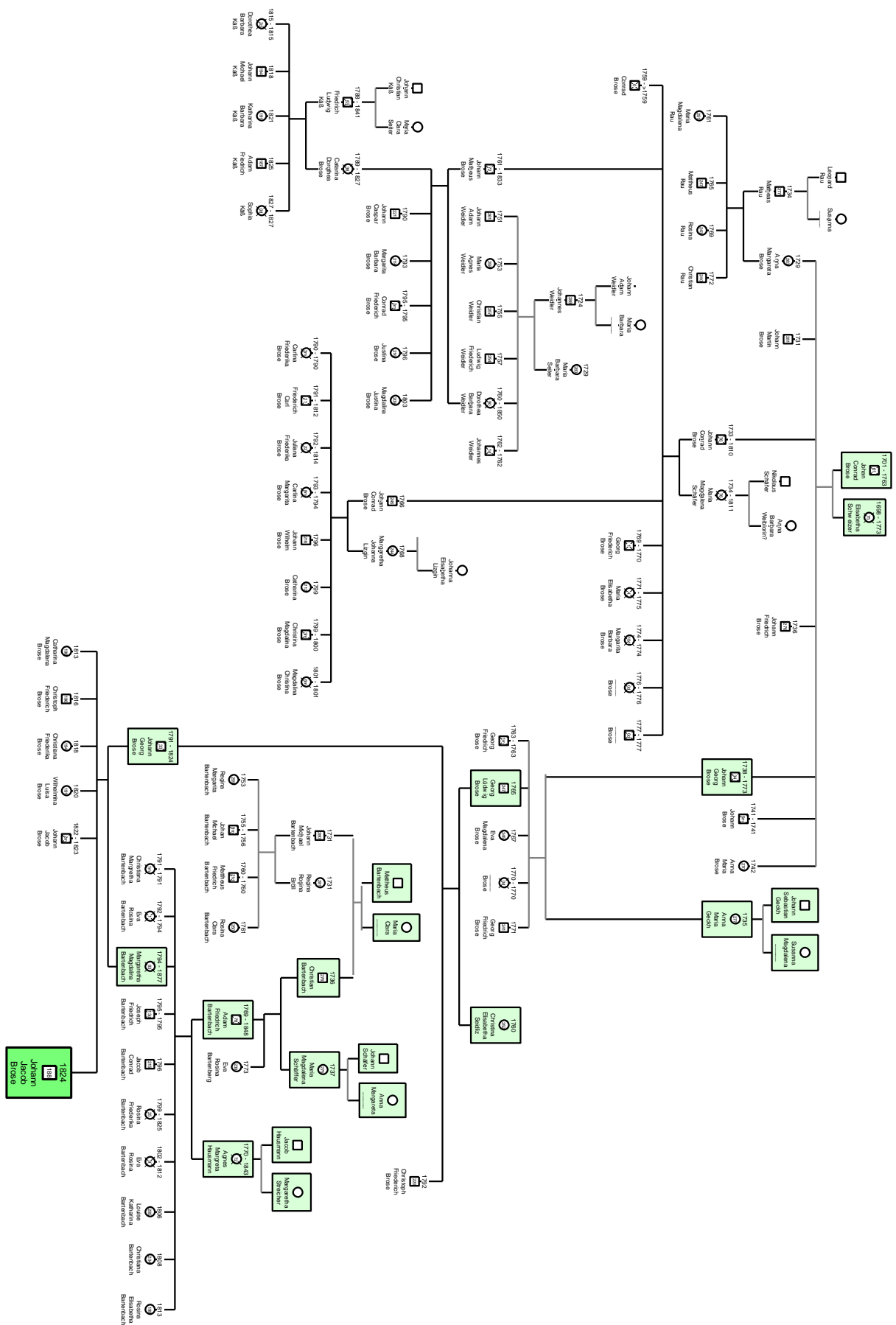

Ветвь 2 Брозе из Абштеттергоф

Имели ли Бальтаз (Бальтазар) Брози, отец Иоганна Мартина и Иоганн Брози, отец Якова общие родственные корни, установить пока не удалось.

На протяжении всего восемнадцатого века проживали семьи по фамилии Брозе в Гроссботтваре, Гольцвейлергофе, Абштеттергофе и Винцерхаузене. В Гольцвейлергофе ветвь Брозе просуществовала в этом селении до середины 19 века. В основном это были крестьяне (Hofbauern).

Продолжателями рода здесь были младшие братья Иоганна Якова, Тобиас и Иоганн Яков Брозе. В Абштеттергофе селении, административно также подчиненное общине Винцерхаузен, Брозе упоминаются с 1726 года. Это и был кузнец Иоганн Конрад Брозе. Женившись на Елизавете Швейцер, он положил началу новой ветви Брозе в Абштеттергоф. Хотя в 18 веке некоторые семьи Брозе из обеих деревень перебрались в Винцерхаузен и оба рода жили несколько

	1752	1754	1755	1756	1757	1758	1759	1760	1761	1762	1763	1764	1765	1766	1767	1768
<i>Johann Conrad Sohn d. d. 1720</i>																
<i>Anna Margaretha d. d. 1720</i>																
<i>Johann Martin d. d. 1721</i>																
<i>Johann Conrad d. d. 1722</i>																
<i>Johann Adolph d. d. 1723</i>																
<i>Johann Georg d. d. 1724</i>																
<i>Anna Maria d. d. 1725</i>																

Копия 7. Семья Иоганна Конрада Брозе. Подушный список 1753-1762.

поколений рядом друг от друга. В целом в церковных регистрах отмечено около 30 семей.

Среди всех этих Брозе кроме крестьян и виноделов встречаются и представители других профессий, такие как солдат, подводчик в налоговой инспекции, мастер по изготовлению игрушек, портной и сапожник. Кроме этого Брозе были традиционными бондарями, они занимались этим ремеслом на протяжении нескольких поколений. Изготовление бочек и других емкостей непосредственно связано с виноделием, которое в Вюртемберге считается одним из основных занятий крестьян. Особенно было отмечено, что один Брозе принимал участие в наполеоновском походе в Россию, где он умер в одном из лазаретов в Вилне. Одним из потомком Иоганна (Ганса) Брозе, кузнеца из Абштеттенхоф был Иоганн Якоб Брозе, который в 1845 году эмигрировал в Россию. Он обосновался на Кавказе в колонии Мариенфельд. Колония была основана в 1817 году также выходцами из Вюртемберга.

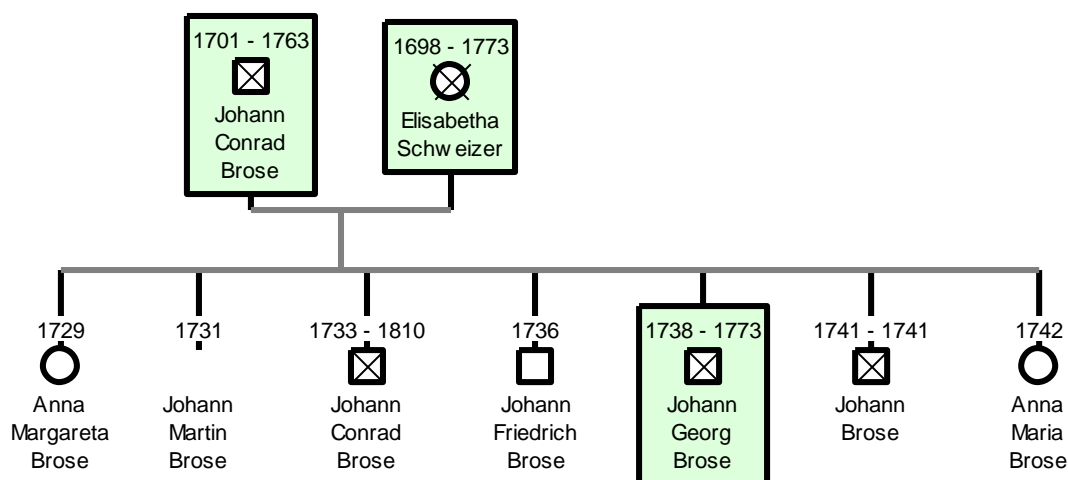

Ветвь 3. Семья Иоганна Конрада Брозе.

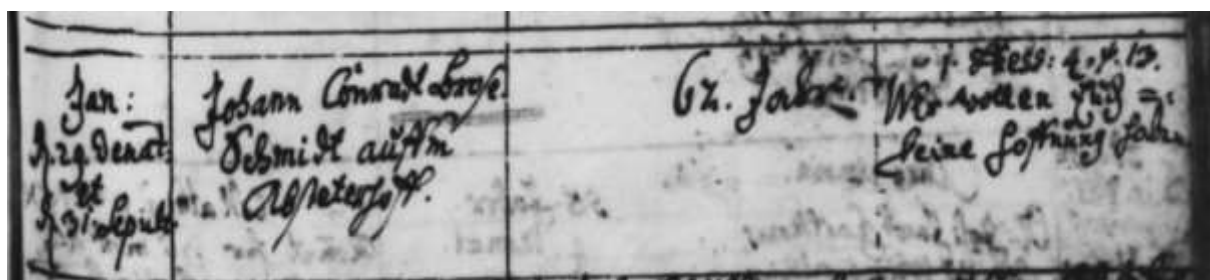

Копия 8. Запись в церковной книге от 29 января 1763 года о смерти Иоганна Конрада Брозе.

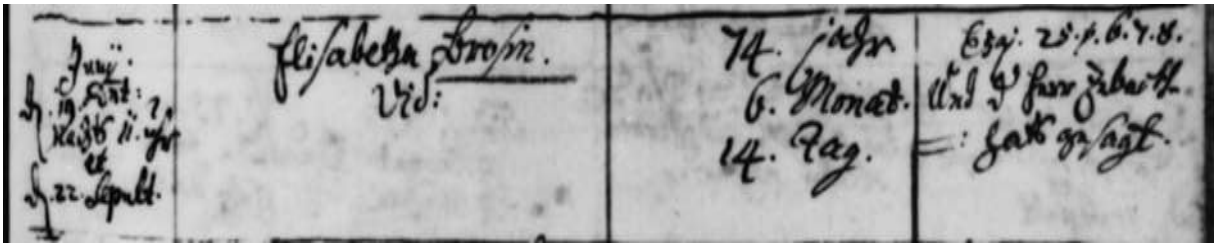

Копия 9. Запись в церковной книге от 19 июня 1773 года о смерти Елизаветы Бросе ур. Швайцер.

У Иоганна Конрада и Елезаветы было семеро детей. Иоганн Конрад (1733-1810) младший не пошел по стопам отца, а стал крестьянином, возделывал виноградники. В 28 июля 1760 он женился на Марии Магдалене Шефер, дочери Николауса Шефера из Хейльбронна. У них родилось восемь детей, половина из которых умерло в раннем возрасте.

Младший сын Иоганна Конрада Бросе старшего, Иоганн Георг (1738-1773) как и его отец был кузнецом и продолжил дело своего отца в Абштеттен гофе. В 1762 году 26 октября он женился на Анне Марии Гек. Ее родословные корни можно проследить через несколько поколений.

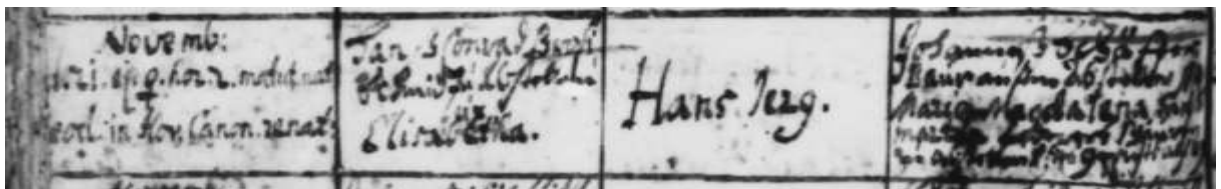

Копия 10. Запись в церковной книге от 21 ноября 1738 года о рождении Иоганна Георга Бросе.

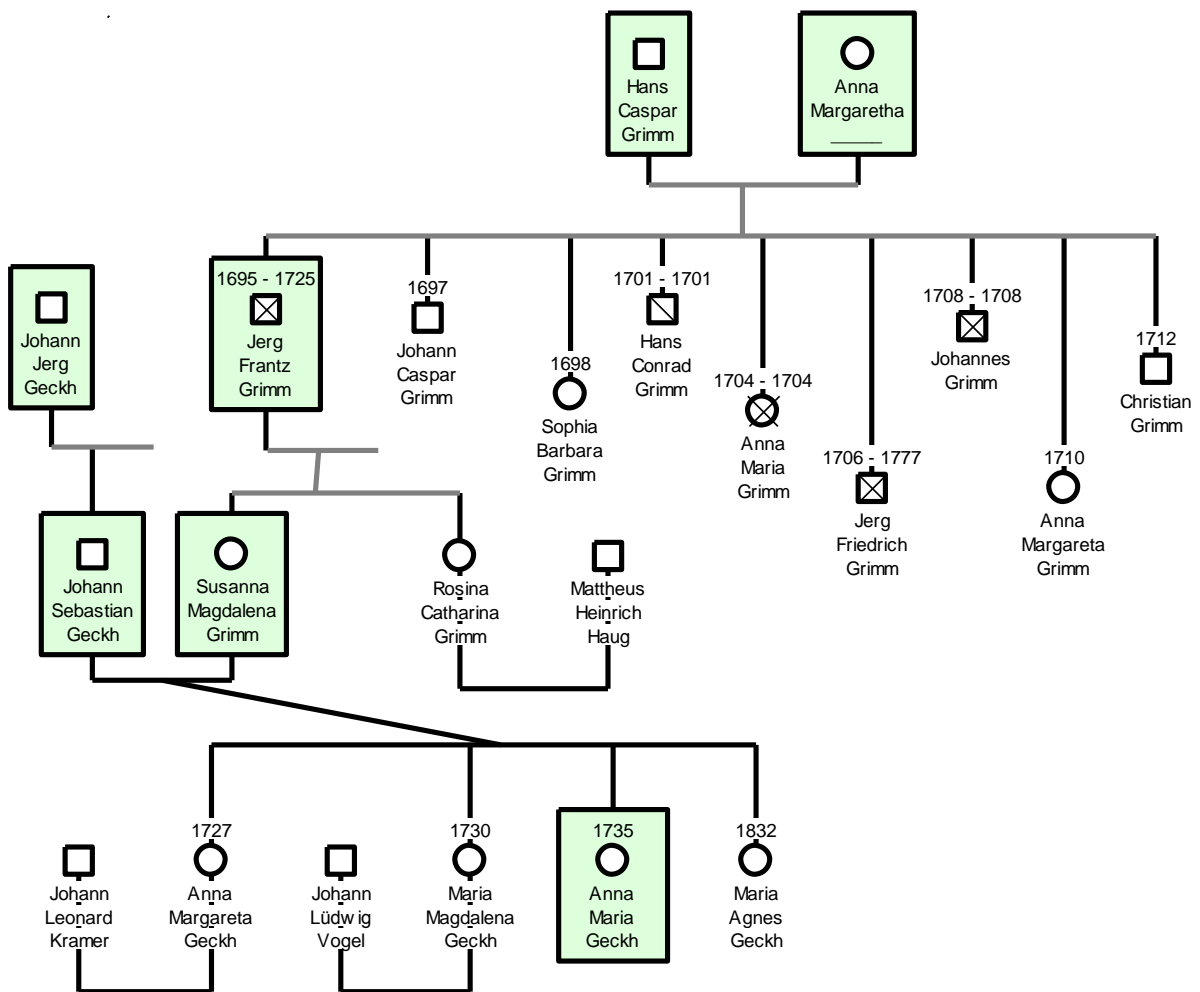

Ветвь 4. Родословная Анны Марии Гек

Первым упоминанием о ее предках относится к ее прадеду Гансу Каспару Гримм. Он как „reisiger Forstknecht“ и его жена Анна Маргарита упоминается в 1698 году. Откуда они прибыли, неизвестно. Под „reisiger Forstknecht“ принято понимать конного лесничего, возможно даже вооруженного, отвечающего за охрану прилежащих лесных массивов. Его сын Йерг (Георг) Франц Гримм с 1717 года также упоминается как лестничий. В восемнадцатом веке эта фамилия в Винцерхаузене представлена десятью семьями. Йерг Франц Гримм же не оставил наследников мужского пола. В дальнейшем фамилия исчезла из письменных источников Винцерхаузена. Одна из его дочерей Сузанна Магдалена вышла замуж за Иогана Себастьяна, сына Иоганна Йерга Гек в 1725 году. В последствии у них родились четыре дочери, одна из которых, Анна Мария, стала женой Иоганна Георга Брзе.

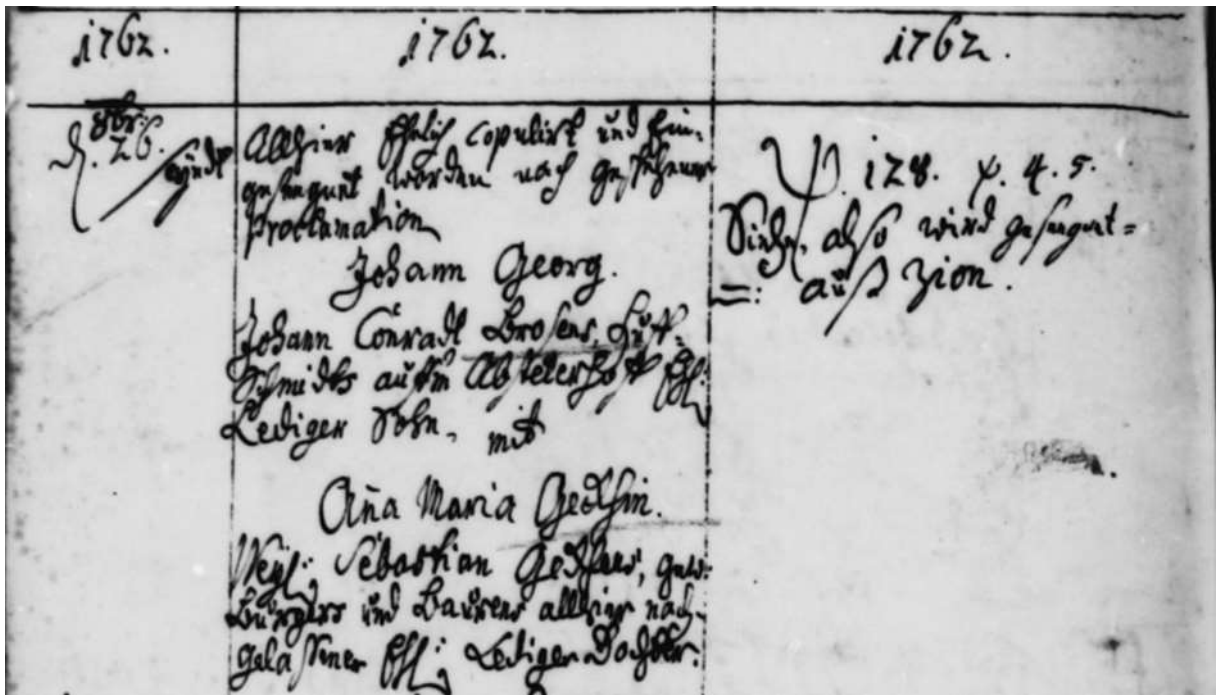

Копия 11. Запись о регистрации брака Иоганна Конрада Брозе и Анны Марии Гек.

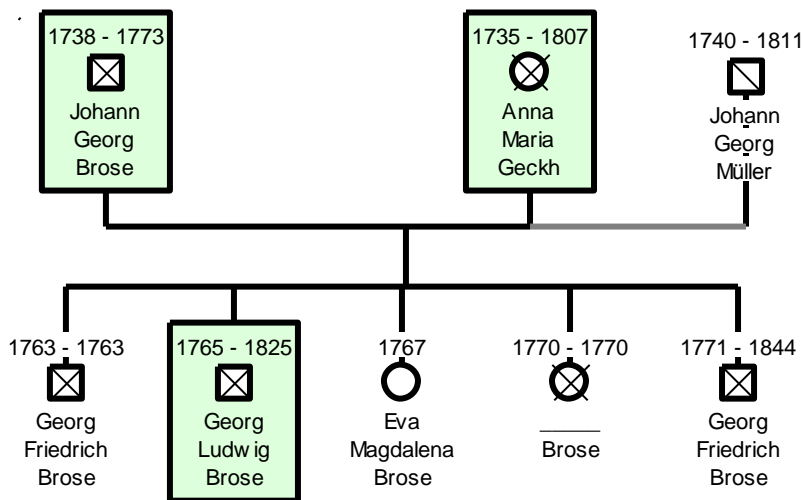

Ветвь 5. Семья Иоганна Георга Брозе.

Они прожили вместе не долго, Иоганн Георг сканчался 19 июля 1773 в возрасте 34 лет. У него остались трое детей старшему Георгу Людвигу было всего 8 лет. Вскоре в 1774 году Анна Мария вышла во второй раз замуж за Иоганна Георга Мюллера. Он был виноделом из Ауэнштейна.

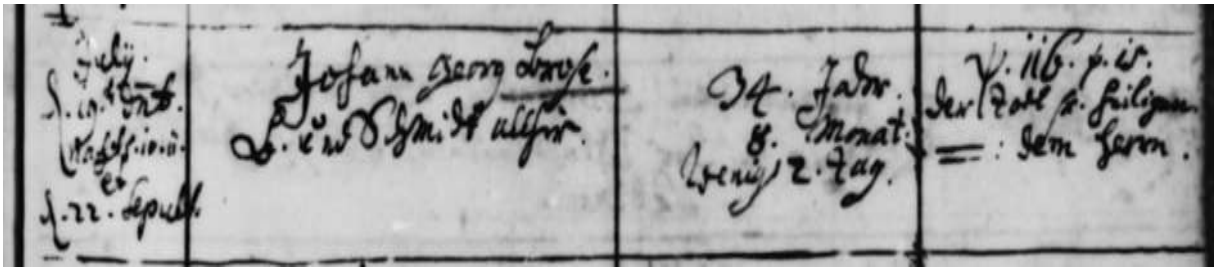

Копия 12. Запись в церковной книге от 19 июля 1773 года о смерти Иоганна Георга Брозе

Ранняя смерть Иоганна Георга Брозе не позволила ему передать свое кузнечное ремесло детям. С ним обрывается нить потомственных кузнецов из Абштеттергофа. Георг Людвиг стал сапожником, а его младший брат Георг Фридрих как и его отчим, виноделом. Георг Фридрих был один из первых Брозе, кто переселился в Россию в 1820 году. Его новой родиной стала колония Гоффнунгсталь в Бессарабии (Молдова).

В 1790 году Георг Людвиг женился на Кристине Елизавете, дочери Иоганна

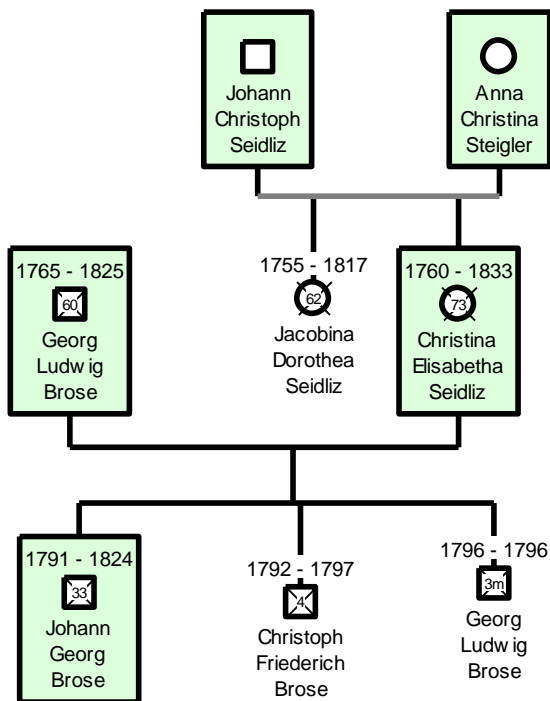

Кристофа Зейдлиц и Анны Кристины Штейглер из Бракенгейма (20 км. западнее Винцерхаузена). У них родилось четверо детей и никто из них не пережил своих родителей. Один ребенок родился мертвым в 1793 году. Только старший сын Иоганн Георг достиг совершеннолетия. В семейном регистре от 1808-1867 указано, что в их семье совместно проживала и старшая сестра Кристины Елизаветы Якобина Доротея. Она никогда не была замужем и, по видимому, в пожилом возрасте переехала жить к сестре.

Ветвь 6. Семья Георга Людвига Брозе.

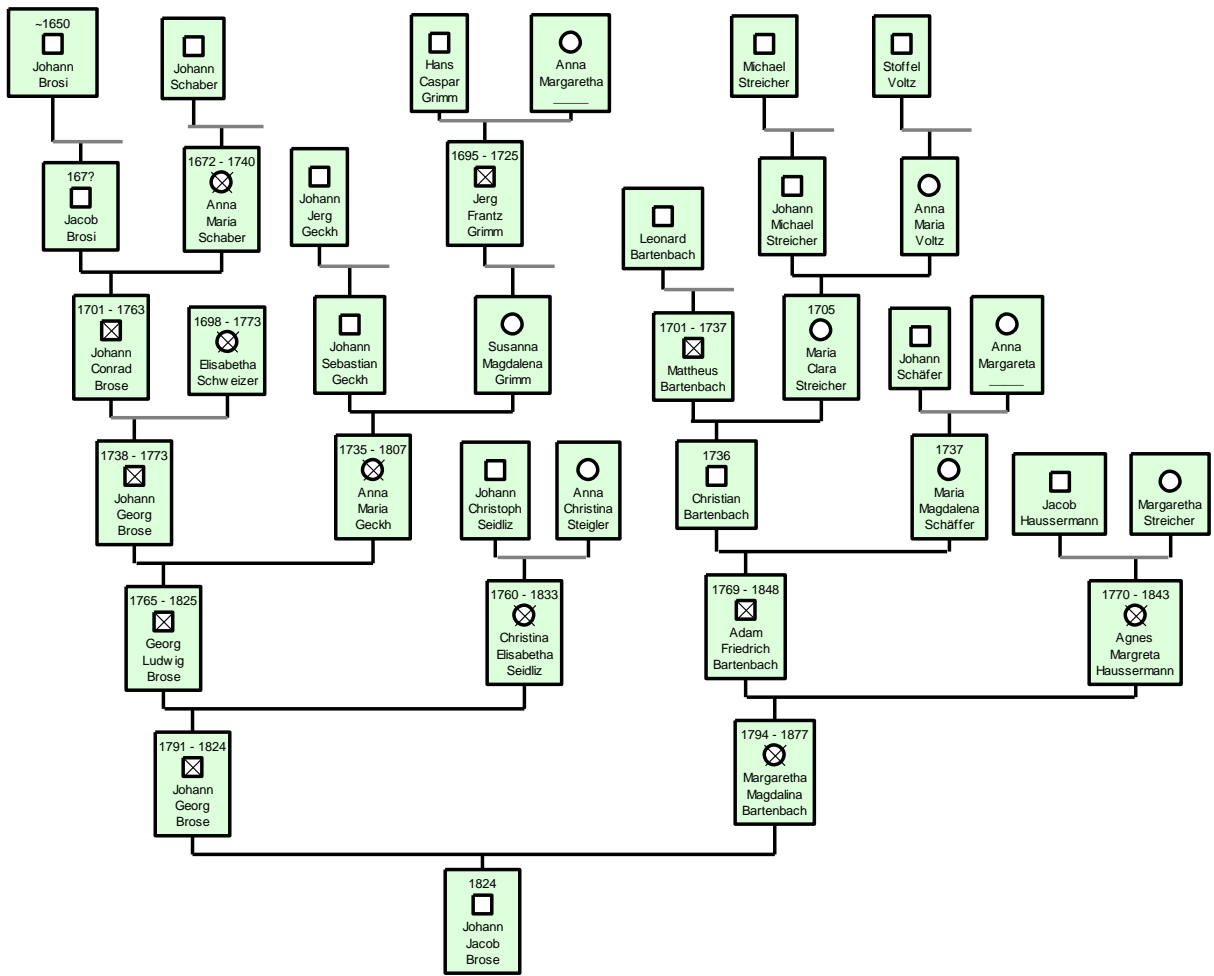

Ветвь 7 Родословное древо Иоганна Якова Брозе

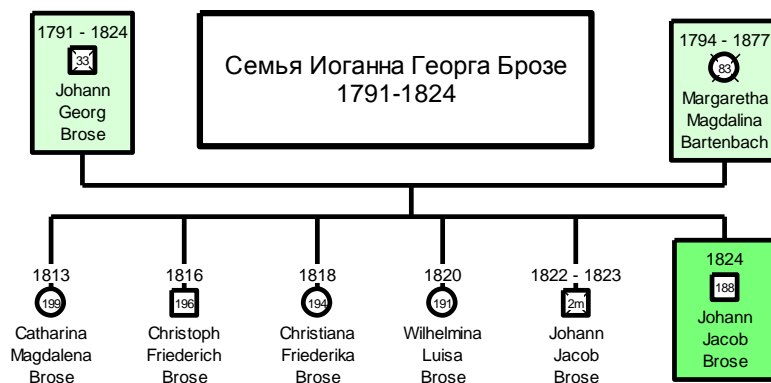

Иоганн Яков родился 12 января 1824 года. Как указано в книге записей о рождении и крещении, утром между пятью и шестью часами утра родился Иоганн Яков, законнорожденный сын Иоганна Георга Брозе-гражданина и виноградарь и его жены Маргариты Магдалены. На следующий день 18 января он был крещен в местной церкви. Его крестными родителями были названы: Фридрих Людвиг Кес (Кäß) винодел из Винцерхаузен и его жена

Катарина Доротея урожденная Брозе. Она приходилась троюродной сестрой Иоганну Георгу. Еще одной крестной была Луиза Катарина Бартенбах-младшая сестра Маргариты Магдалены. Его отец Иоганн Георг был виноделом и как многие его односельчане возделывал виноградники в окрестностях Винцерхаузена.

Мария Магдалена, мать Иоганна Якова, происходила из рода Бартенбах. Первые сведения о которых относятся к Матеусу Бартенбах из Ауенштейн, который женился на Марии Кларе Штрейхер. Матеус был член местного совета (Ratsverwandte), а его сын позднее стал Bürgermeister- главой местной общины.

Еще до замужества в 1813 году у Марии Магдалены родилась дочь Катарина Магдалена. Отцом ребенка был указан Иоганн Георг Брозе. Они поженились только в 1815 году. В браке у них родились еще пятеро детей. Христоф Фридрих *1816, Христиана Фридерика *1818, Вильгельмина Луиза *1820, Иоганн Яков *1822, умер в младенчестве и Иоганн Яков *1824. Иоганн Георг умер рано в том же году после рождения Иогана Якова 15 октября 1824. Ему было всего 33 года. Его мать Маргарита Магдалена осталась одна с пятью маленькими детьми, старшему из которых было всего одиннадцать лет. Через год она снова вышла замуж и заботы по воспитанию детей взял на себя отчим Людвиг Фридрих Рецер. Он был бондарем по профессии и сумел привить свое мастерство также и своему пасынку Иогану Якову. Иоганн Яков вырос в большой семье. Кроме старших трех сестер и брата у него были еще два младших брата и две младшие сестры. У Иоганна Якова был старший брат Кристоф Фридрих и по видимому ему как старшему брату могло отойти семейное имущество или старшему сыну отчима тоже Кристоф Фридрих. Для младших братьев как правило была уготована военная служба. От умершего рано отца у него оставалась доля наследства, которая оценивалась в 70 фунтов, что можно сравнить с 28,560 кг серебра. Но это наследство находилось в пользовании матери и только после ее смерти он мог вступить в права на наследования.

Королевство Вюртемберг еще с начала века было охвачено миграционными процессами. Причин для этого было несколько. Это экономические, религиозные и политические. Разорение после наполеоновских войн, безземелье, повышение цен увеличение налогов и платежей, обнищание крестьян и ремесленников. Угроза рекрутских наборов при всеобщей воинской повинности. Все это служило благоприятной почвой для распространения мистико-религиозных учений, направленных на пересмотр

церковных доктрин, создания различных религиозных сект, групп и течений. Чтобы как-то разрешить ситуацию король Вильгельм I открыл границы королевства, тем самым был сознательно открыт вентиль для выпуска пара, чтобы избежать внутренних коллизий в накаленной обстановке. Это способствовало волне эмиграции, преимущественно в Россию и Америку⁴. Этим правом воспользовался и Иоганн Якоб. Схема реализации права на выезд была, на удивление, похожа с той, с которой столкнулись немецкие переселенцы уже из России в Германию, но уже 175 лет позднее. Всю эту процедуру он должен был пройти, чтобы иметь возможность выехать из страны. Можно считать большой удачей, что в государственном архиве Людвигсбурга сохранились некоторые документы, касающиеся подготовки его к выезду за границу.

Потенциальный эмигрант должен был подать заявление в местные окружные органы власти. В частности на основании выписки из протокола заседания общинного совета Винцерхаузен от 15 марта 1845, совет пришел к

заклучению что „...*der Auswanderung des Johann Jacob Broße ledig von Profesien Kübler, von diesseitiger Gemeinde aus nichts im Wege stehe, als das er im laufenden Jahr 1845 Militär Pflichtig, hat aber bei der Losziehung die Nro 255, erhalten was als frei gespielt angenehmen ist.*“ (...переселению Иогану Якову Брозе, неженатому, по профессии бондарь со стороны нашей общины ничего не препятствует. Хотя в текущем 1845 году он был военнообязанным, но так как он получил освобождение за № 255, что является также разрешением на выезд.)⁵ также была предоставлена справка от его отчима, что

он „согласен на переселения Якова и ничего против этого не имеет“.⁶ Оттуда списки стекались в Министерство внутренних дел, и поступали на подпись королю. Затем пофамильно публиковались объявления о намерении выехать. После этого шла проверка на наличии долгов, уплата налога на эмиграцию. Некоторые переселенцы продавали свое имущество, у которых оно имелось. После получения разрешения на выезд следовало получить паспорта и уведомлении российской стороны в российском консульстве в

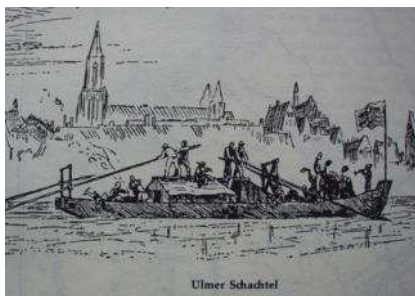

Штутгарте, Мюнхене или в Вене на въезд в Россию.

Путь в Россию начинался для переселенцев из Вюртемберга в Ульме. Здесь находился сборочный пункт для переселенцев. Далее группы погружались на суда-баржы т.н. Ulmer Schachtel.

Эти суда предназначались для пути только по течению Дуная. Именно на них

⁴ Т.Н. Чернова-Дёке «Немецкие поселения на периферии Российской империи» М.: 2008

⁵ Staatarchiv Ludwigsburg. Signatur: F187 Bü.12 Gemeindeprotokol von 12 März 1845

⁶ Staatarchiv Ludwigsburg. Signatur: F187 Bü.12 Gemeindeprotokol von 23 Juli 1845

была переправлена большая часть переселенцев в Россию в конце XVIII начале XIX века. Путь пролегал в низ по-течению до Черного моря. Далее уже по суше колонна продвигалась через Херсон, Таганрог, Ростов, Ставрополь, Георгиевск, Моздок, Владикавказ и далее через Крестовый перевал в Грузию. Именно таким путем осенью 1845 года Иоганн Яков Брозе прибыл в Мариенфельд-поселение швабских колонистов в Закавказье.